



**ВСЕРОССИЙСКАЯ
ОЛИМПИАДА
ШКОЛЬНИКОВ
2018-2019**

БЛАНК №

1	1	-	0	9	
---	---	---	---	---	--

**Региональный этап ВсОШ 2019
по предмету «Технология
Культура дома и декоративно-прикладное творчество»**

Фамилия, имя, отчество полностью:

Тамизатова Ратмира Мамашедовна

Число, месяц, год рождения (ДД.ММ.ГГГГ):

20.04.2002

Класс учащегося:

11, "В"

За какой класс учащийся пишет работу:

11

Полное название образовательной организации по уставу:

МКОУ "Гимназия №1 им. Юсуфа Акаева"

Название района или города:

г. Кизил-Март

Дата:

30.01.19г

Подпись:

Р. Раиф

235

11-09

XX Всероссийская олимпиада по технологии

Региональный этап.

Уважаемый участник!

Вам на первом туре предложено 25 заданий, из которых 24 включают вопросы, задачи, тесты. Задание 25 – творческое.

Задача участника - внимательно ознакомиться с предложенными заданиями и выполнить их в строгом соответствии с формулировкой.

Каждый правильный ответ в заданиях с 1 по 24 оценивается в 1 балл.

Задание 25 оценивается в 11 баллов.

Всего за теоретический тур максимальное количество баллов, которое может набрать участник, составляет 35 баллов.

Длительность 1-го тура (теоретического) составляет 2 часа (120 минут).

Задания теоретического конкурса.
Номинация
«Культура дома и декоративно-прикладное творчество»
10 - 11 класс.

Технология.

Код _____

1. Прочитайте текст. Ознакомившись с инновационными инженерными разработками исследователей из Стэнфордского университета, с характеристиками нового материала, определите 2-3 ценных свойства ткани.

«Исследователи США получили новый функциональный материал, который может и согревать, и охлаждать. Все зависит от того, какой стороной он обращен к телу. Если углеродный слой обращен наружу, он поглощает тепло и отдает его в окружающее пространство. Медный слой на внутренней стороне при этом не позволяет ему вернуться обратно к коже. Если ткань надета «наизнанку», тепло возвращается назад к коже, удерживаясь медным слоем».

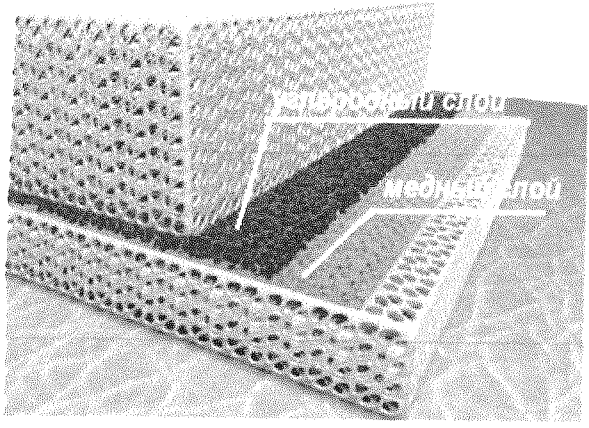
Схема ткани	Преимущества ткани (2-3)
 <p>The diagram shows a cross-section of a fabric with two distinct layers. The top layer is labeled 'углеродный слой' (carbon layer) and the bottom layer is labeled 'медный слой' (copper layer). The carbon layer has a porous, mesh-like appearance, while the copper layer is a smoother, solid-looking material.</p>	<ul style="list-style-type: none"> - прочная - многоразумнофункциональная - не сожмается, не растягивается - не деформируется

Кулинария

2. Решите задачу.

В салат «мимоза» входят следующие ингредиенты: скумбрия – 3 части, яйцо – 1 часть, огурцы – 1 часть, рис – 1,5 части, морковь – 0,5 части, сыр – 1 части, майонез – 2 части. Определите сколько граммов каждого перечисленного ингредиента следует приготовить хозяйке, чтоб получить 300 граммов салата.

Решение: $300 : 5 = 60 \text{ гр}$

скумбрия $\approx 100 \text{ гр}$, яйцо - 33,3 гр, огурцы - 33,3 гр,
 морковь - 16,65 гр, рис - 49,95 гр, сыр - 33,3 гр, майонез - 66,6 гр.

3. В таблице описан недостаток изделия из песочного теста. Объясните причину (в чём заключается нарушение технологии приготовления).

Итого: $\approx 300 \text{ гр}$

Результат приготовления	Причины нарушения технологии приготовления
Приготовленное изделие получилось жёстким и малого объёма	Из Слишком мало масла добавлено или не замес неправильный

4. Прочитайте текст, вставьте пропущенные термины.

Вы для эффективной сервировки стола решили использовать менажницу. Для размещения фруктов следует использовать _____ конструкцию столового прибора. Для размещения салатов - _____ конструкцию столового прибора.

5. Заполните таблицу, кратко описав сырье и технологию получения крупы

№ п/п	Наименование крупы	Сырье и краткое описание процесса технологии получения крупы
1	Манка	сырье - молочные продукты манную получают из крахмала, извлекают

Материаловедение

6. Определите метод контроля качества готового швейного изделия. По предложенным признакам. Запишите в таблицу.

Признаки: соответствие эталону по пропорциям, конструктивному решению линий, деталей, узлов, силуэту по используемым материалам.

Объект	Метод контроля
Внешний вид изделия	наблюдение

7. Дана формула ткацкого переплетения, выполните её макет, используя полоски в квадратах ниже. Пусть нить основы будет черного цвета. Вклейте макет на место обозначенное ниже.

Формула ткацкого переплетения: $R=7/2$ (В знаменателе дроби обозначается вертикальный сдвиг — R/So)



8. Рассмотрите схему переплетения нитей в задании 7, определите наименование переплетения, опишите внешний вид ткани, ее применение.

Ответ: ашкорот мш. клотид.

для шитья юбок.

9. Каждая отрасль предъявляет специфические требования к тканям для спецодежды в соответствии с ГОСТ. В качестве сырья для изготовления тканей, из которых шьют спецодежду медицинских работников, чаще всего используют хлопковое и полиэфирное волокна в различных соотношениях, в зависимости от конкретных целей. Учитывая функции спецодежды, запишите не менее 3-х характеристик,

которыми следует руководствоваться при выборе ткани для спецодежды медицинских работников.

Ответ: Упругость, износостойкость, технологичность, воздухопроницаемость

Машиноведение. Технология.

10. Рассмотрите схему получения ткани, на ткацком станке. Допишите в схеме недостающие элементы процесса получения ткани.

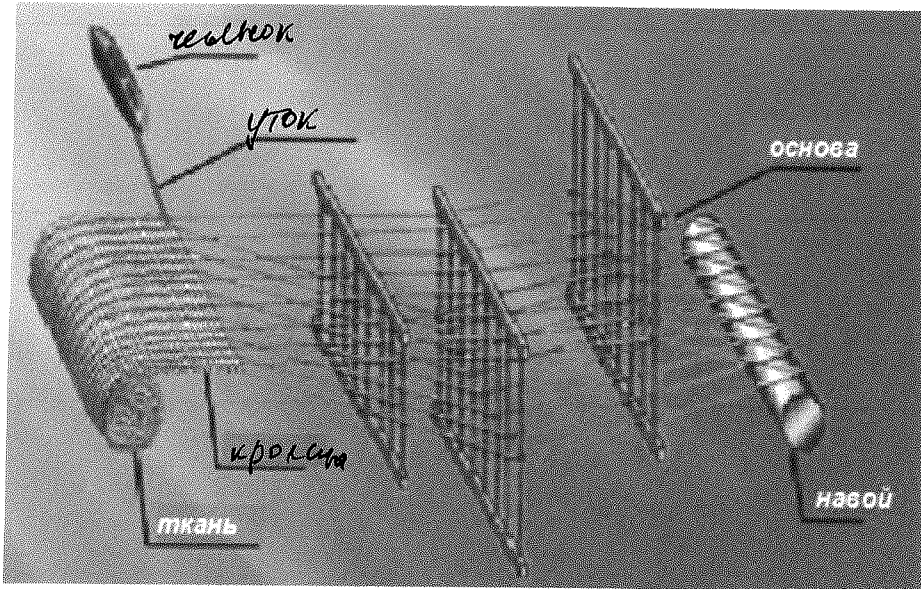

11. Определите процесс образования какого вида (конструкции) стежка показан на схеме

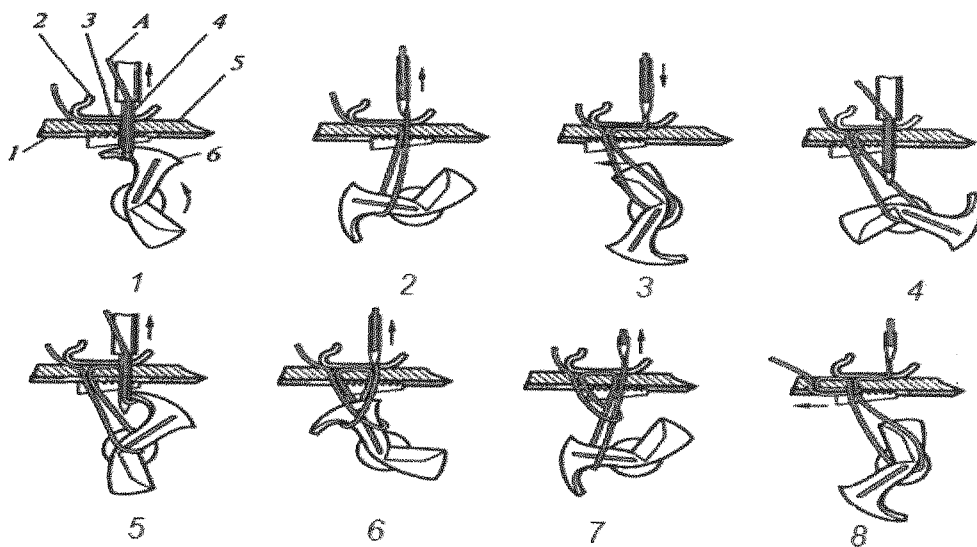

Ответ: спрещ. прощ., оброщ. оекокетт. естте

12. Прочитайте текст, впишите недостающий термин.

В молекулярной кухне необходим бытовой электроприбор вакуум, увеличивающий срок хранения в запечатанном состоянии продуктов, предназначенных для последующего порционного приготовления, а также для герметичной упаковки соусов с уникальным, неповторимым вкусом.

Проектирование и изготовление швейного изделия

13. Пронумеруйте последовательность изготовления кармана и его соединения с изделием.

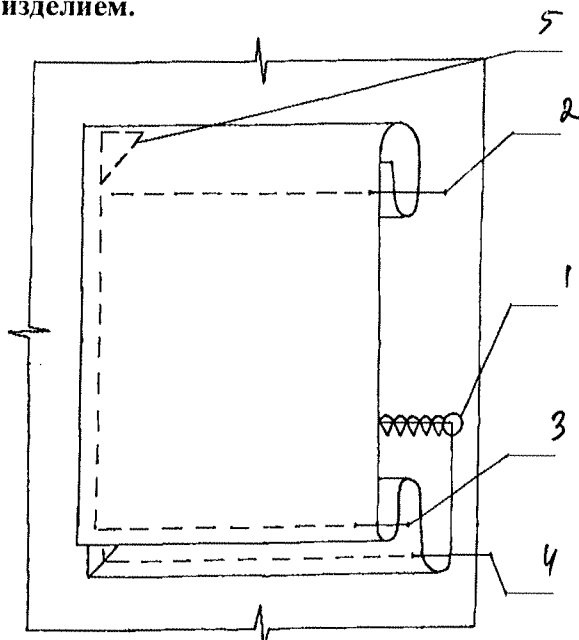

14. Разложите (приклейте) клинья б - клинной юбки, предварительно вырезав клин из кальки, зная, что ширина ткани 140см.



Схема раскладки:

В схеме раскладки использовать предложенный размер шаблона и ткани, не выходя за пределы.

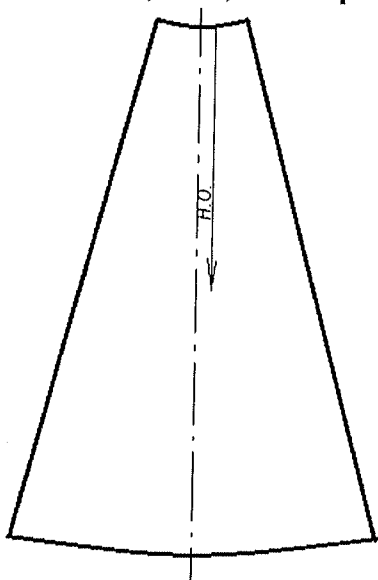
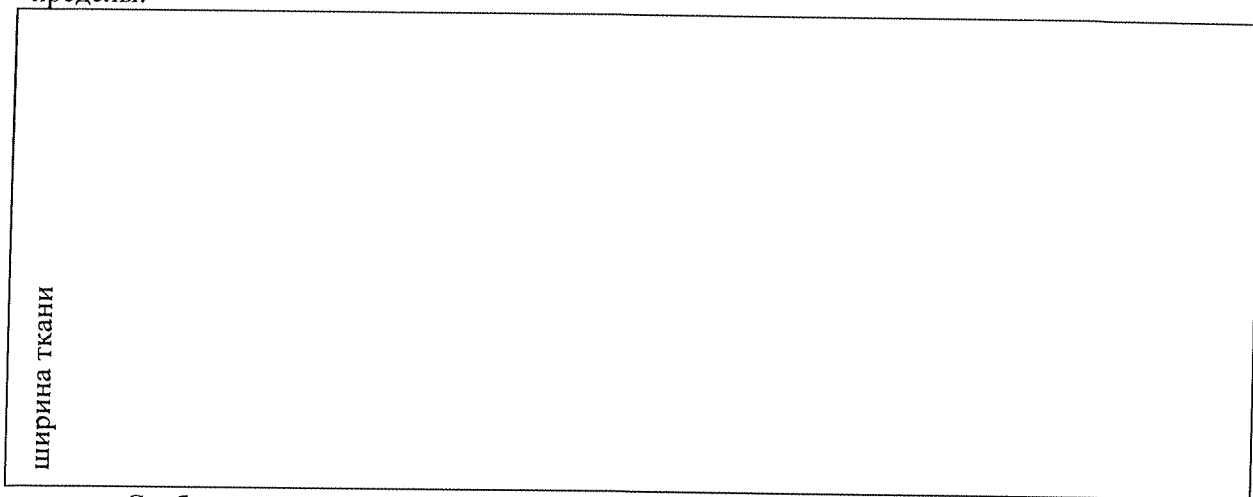

Сгиб ткани

15. При примерке изделия обнаружен дефект: заломы изделия около воротника по спинке. Укажите причины возникновения дефекта. Предложите способ исправления дефекта (на выкройке).

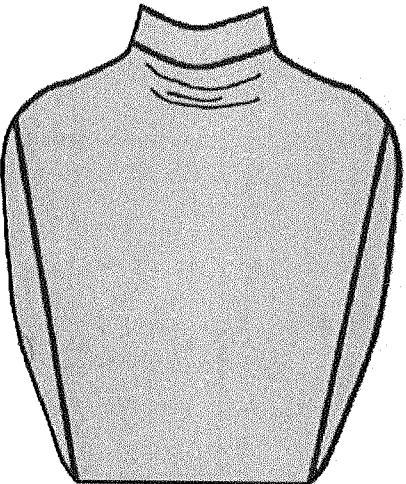
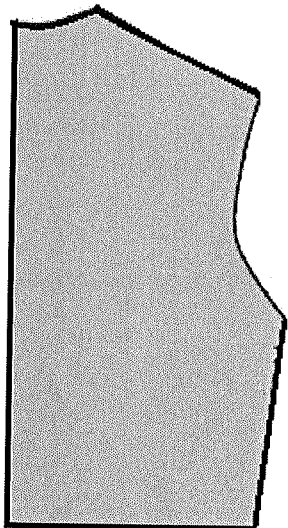
Эскиз	Способ устранения
	 <p data-bbox="702 1724 1292 1859">Причины: <u>слишком большие припуски</u></p> <p data-bbox="702 1859 1372 2072">Способ устранения: <u>распарать воротник и отрезать лишнюю ткань, вызванную заломами изделия</u></p>

16. Рассмотрите рисунки. Определите, какое художественное средство позволяет дизайнеру достичь равновесия в композиции представленных моделей одежды.



Ответ: с использованием геометрических фигур

17. Зарисуйте схему обработки горловины для данной модели, укажите цифрами этапы последовательности.

Эскиз модели	Схема обработки горловины
	This area is currently blank for the student to draw the construction scheme.

История костюма

18. Подпишите под изображением моделей имена их авторов из приведённого списка дизайнеров: Ив Сен Лоран ; Коко Шанель; Валентин Юдашкин.

Электротехника

22. Решите задачу.

При использовании в помещении кухни (12 м^2) двух ламп накаливания по 100 Вт за 8 часов расход электроэнергии составит: _____ Вт (_____ кВт).

Используя данные таблицы, в которой сопоставлены мощность энергосберегающих ламп и ламп накаливания с одинаковым световым потоком, предложите замену ламп накаливания энергосберегающими с соответствующим световым потоком. Какая экономия электроэнергии будет достигнута в день?

энергосберегающие	12 Вт	15 Вт	16 Вт	18 Вт	20 Вт	23 Вт	24 Вт
накаливания	60Вт	75 Вт	80 Вт	90 Вт	100 Вт	115 Вт	120 Вт

Следует заменить на _____

Решение: _____

Домашняя экономика, предпринимательство

23. Решите задачу.

Работники кондитерского цеха организации отработали в мае месяце 440 человеко-дней. Определите количество рабочих в цеху, если известно, что в мае 31 день, из которых с 1 по 9 число месяца были выходными и праздничными днями.

Решение: _____

20

24. Решите задачу.

Используя данные вопроса 22, рассчитайте экономию денежных средств в месяц (30 дней) при оплате коммунальных услуг, если цена 1 кВт составляет 4руб 56 коп.

Решение: _____

72р 96к.

25. Творческое задание

Рассчитайте и постройте выкройку баски для юбки.

1. Баска втачивается по линии талии. От – 44см. Д баски -17см. Рассчитайте радиус для построения чертежа баски, если баска строится по формуле построения юбки полусолнце (R баски), или из курса геометрии формулы расчета длины окружности, нахождения радиуса окружности.

Справка: $\pi=3.14$ или $k=0,32$

2. Постройте выкройку 1:4 (в таблице 1)

3. Переведите выкройку на кальку, разместите баску (приклейте) на эскизе.

4. Предложите ткани и их волокнистый состав для модели;
 5. Предложите технологическую последовательность обработки волана, запишите в таблицу.

1. Расчет выкройки: $R \text{ волана} = \frac{1(4 \text{ см})}{12 \text{ см}} \cdot R \text{ в} = \frac{4}{12} \cdot 1,3 \cdot 14 \text{ см} = 2,4 \text{ см}$
 $R = 2,4 \cdot 1,2 = 2,88 \text{ см} \approx 2,9 \text{ см}$

2-3. Построение выкройки, размещение макета на эскизе

Таблица 1	
Построение выкройки в масштабе 1:4	Макет баски на юбке

4. Ткани и их волокнистый состав для модели: тк. шёлк. атлас
из шёлка и вискозы.

5. Технологическая последовательность обработки изделия

№ п/п	Последовательность обработки изделия
1	сшить - срез бочком подметать вручную машин. строч.
2	сшить срез бочком строчить. подметать. обр. вручную. подметать срез



ВСЕРОССИЙСКАЯ
ОЛИМПИАДА
ШКОЛЬНИКОВ
2018-2019

БЛАНК №

1	1	-	0	9	
---	---	---	---	---	--

Региональный этап ВсОШ 2019
по предмету «Технология
Культура дома и декоративно-прикладное творчество»

Фамилия, имя, отчество полностью:

Танцаярова Раяна Маламедовна

Число, месяц, год рождения (ДД.ММ.ГГГГ):

20.04.2002

Класс учащегося:

11, В

За какой класс учащийся пишет работу:

11

Полное название образовательной организации по уставу:

МКОУ «Гимназия №1 им. Юсуфа Акаева»

Название района или города:

г. Кизил-Юрт

Дата:

30.01.19г.

Подпись:

Р. Раян

Практическое задание по моделированию. 10-11 класс

11-09

3

«Моделирование платья.»

Задание:

1. Внимательно прочитайте описание модели и рассмотрите эскиз. Не забудьте про дополнительные отделочные и (или) вспомогательные детали, с помощью которых декорировано изделие или обработаны края деталей.
2. Найдите различия с базовой конструкцией платья (см. лист «Базовый чертеж основы платья для моделирования»).
3. В соответствии с эскизом нанесите новые линии фасона в соответствии с рисунком, соблюдая пропорции. Обозначьте ваши действия по моделированию на чертеже основы платья на листе «Контроль практического задания». *Используйте для этого слова, значки, стрелки, список и т.д.*
4. Перенесите линии фасона на шаблон из цветной бумаги (чертеж на стр. 2 можно использовать для разрезания).
5. Изготовьте из цветной бумаги (стр.4) детали выкройки для раскладки на ткани.
6. Аккуратно наклейте выкройки *всех деталей* на лист «Результат моделирования».
7. На всех деталях края должно быть:
 - наименование детали, положение середины и сгиба, расположение долевой нити, конструктивные линии, положение надсечек, величина припусков швов, количество деталей.

Эскиз	Описание модели
	<p>Платье из плательной набивной ткани с эластаном, прилегающего силуэта, зауженное книзу; длиной ниже колена на 10 см; с застежкой на тесьму «молния» в левом боковом шве. С удлиненным плечевым швом на 7 см (цельновыкроенный рукав) Отрезное по линии талии.</p> <p><u>Перед:</u> с глубоким вырезом по переду V-образной формы; - с запахом правой части на левую. Правая часть входит в талиевую вытачку левой части, с драпировкой (с 7-ю мягкими складками), выходящий из вытачки. Вытачка декорирована 5-ю пуговицами на ножке.</p> <p><u>Спинка:</u> - с вырезом по горловине формы «лодочка», с притачной планкой вдоль горловины; - с рельефными швами, выходящими из шва притачивания планки.</p> <p><u>Юбка</u> – состоит из 2-х полотнищ, зауженная книзу; с притачной планкой вдоль линии низа.</p> <p><u>Переднее полотнище</u> – со сборкой по верхнему срезу по месту вытачек (между надсечками на выкройке).</p> <p><u>Заднее полотнище</u> – с 2-мя талиевыми вытачками, со средним швом, заканчивающимся разрезом.</p> <p>Горловина переда и запах обработаны окантовочным швом. Проймы обработаны обтачками. Горловина спинки обработана обтачкой - такой же ширины, как планка горловины.</p>

Контроль практического задания.

«Моделирование платья».

Нанесение линий и необходимых надписей для моделирования чертежа основы платья.

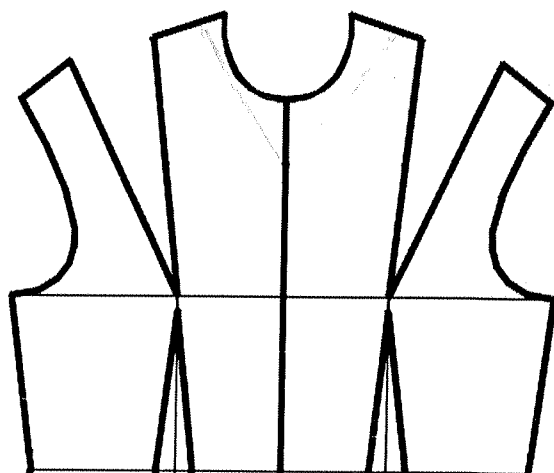
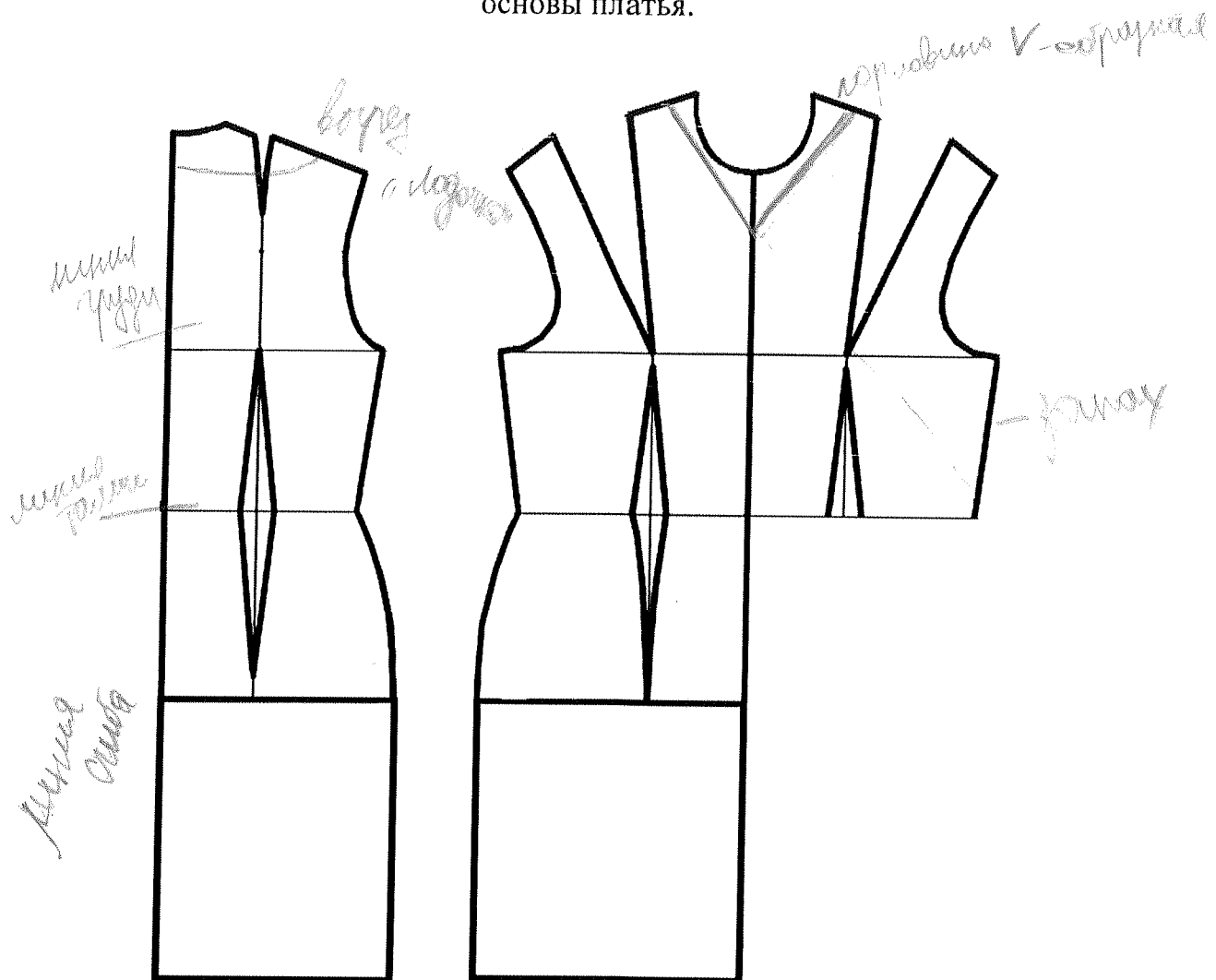

Результат моделирования (приклеить готовые выкройки модели).

Детали выкройки для раскладки на ткани располагайте компактно. Убедитесь, что на листе контроля всё аккуратно размещено. Только после этого приклеивайте готовые выкройки.

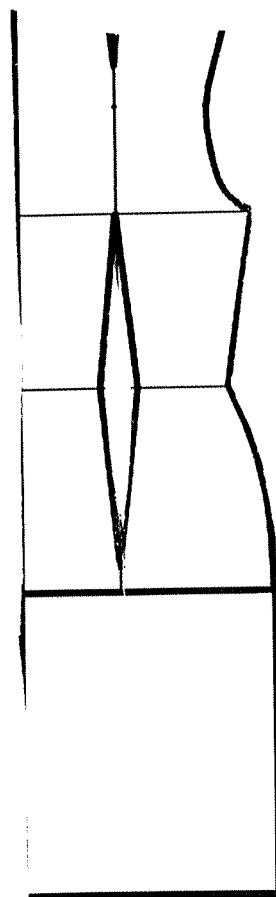
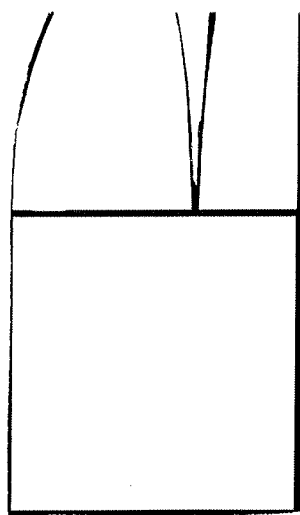
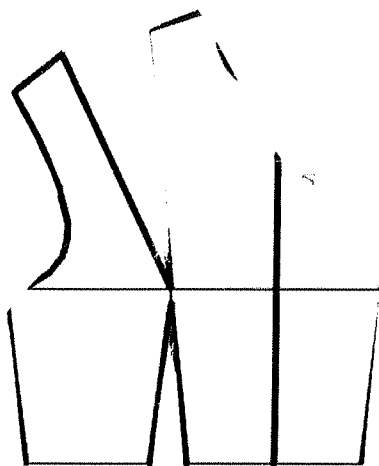

**Карта пооперационного контроля. 11 класс.
«Моделирование платья»**

№ п/п	Критерии оценивания	Баллы	Баллы по факту
	Нанесение новых линий фасона и надписей на чертеже основы платья	6	
1	Оформление линии горловины переда и спинки, оформление планки горловины спинки	1	+
2	Оформление линии запаха полочек	1	+
3	Работа с нагрудными вытачками	0,5	+
4	Удлинение плечевого шва и оформление линии пройм	1	
5	Оформление рельефного шва спинки	0,5	
6	Нанесение на чертеж отрезной линии по талии	0,5	+
7	Уточнение длины в соответствии с эскизом	0,5	
8	Оформление заужения по боковым швам, уточнение линии низа и положения планки	1	
	Построение дополнительных декоративных деталей и нанесение линий для построения вспомогательных деталей	4	
9	Нанесение на чертеж линий для изменения формы правой части переда (надписи с пояснениями)	2,5	
10	Нанесение на чертеж обтачек пройм и горловины спинки	1	
11	Построение окантовочной бейки	0,5	
	Подготовка выкроек платья к раскрою	10	
12	Выполнение полного комплекта лекал	1	
13	Правильное моделирование деталей (соответствие модели и описанию, соблюдение масштаба и пропорций): - переда (правая и левая части) (2,5 балла); - спинки (центральная и боковая части) (1,0 балл); - переднего и заднего полотнищ юбки (1,0 балл); - планки горловины спинки и планок низа юбки (0,5 балла); - обтачек пройм и обтачки горловины (0,5 балла); - окантовочной бейки (0,5 балла).	6	
14	Название деталей	0,5	
15	Наличие контрольных линий на деталях: - долевые нити; - сгибы; - линии середины.	0,5	
16	Наличие надсечек	0,5	
17	Припуски на обработку каждого среза	0,5	
18	Аккуратность выполнения моделирования	0,5	
19	За оригинальное и правильное решение	0,5	
	Итого	20	

